

# HomeMatic

<b>Montage- und Bedienungsanleitung</b>	<b>S.2</b>
<b>Mounting instruction and operating manual</b>	<b>p. 36</b>

**Funk-Bewegungsmelder, außen**  
**Wireless Motion Detector, outdoor**

**HM-Sen-MDIR-O-3**

# Lieferumfang

Anzahl	Artikel
1	Homematic Funk-Bewegungsmelder, außen
3	1,5 V LR6/Mignon/AA Batterien
2	Schrauben 3 x 30 mm
2	Dübel 5 x 25 mm
1	Bedienungsanleitung

Dokumentation © 2018 eQ-3 AG, Deutschland

Alle Rechte vorbehalten. Ohne schriftliche Zustimmung des Herausgebers darf dieses Handbuch auch nicht auszugsweise in irgendeiner Form reproduziert werden oder unter Verwendung elektronischer, mechanischer oder chemischer Verfahren vervielfältigt oder verarbeitet werden.

Es ist möglich, dass das vorliegende Handbuch noch drucktechnische Mängel oder Druckfehler aufweist. Die Angaben in diesem Handbuch werden jedoch regelmäßig überprüft und Korrekturen in der nächsten Ausgabe vorgenommen. Für Fehler technischer oder drucktechnischer Art und ihre Folgen übernehmen wir keine Haftung.

Alle Warenzeichen und Schutzrechte werden anerkannt.

Printed in Hong Kong

Änderungen im Sinne des technischen Fortschritts können ohne Vorankündigung vorgenommen werden.

151504

V 1.0 (02/2018)

# Inhaltsverzeichnis

1	Hinweise zu dieser Anleitung .....	4
2	Gefahrenhinweise .....	4
3	Funktion.....	6
4	Allgemeine Systeminformation zu Homematic....	8
5	Montage .....	9
5.1	Allgemeine Montagehinweise.....	9
5.2	Wand-/Deckenmontage.....	12
6	Inbetriebnahme .....	14
6.1	Batterien einlegen/wechseln .....	14
6.2	Verhalten nach dem Einlegen der Batterien...	15
6.3	Funktionstest.....	16
6.4	Anlernen .....	16
6.4.1	Anlernen an Homematic Geräte ohne Helligkeitsschwelle .....	17
6.4.2	Anlernen an Homematic Geräte mit Helligkeitsschwelle .....	20
6.4.3	Anlernen an eine Homematic Zentrale.....	22
6.5	Neu angelegte Geräte konfigurieren.....	26
7	Fehlerbehebung und Rückmeldung durch die Geräte-LED .....	27
7.1	Rückmeldungen durch die Geräte-LED .....	27
7.2	Duty Cycle.....	28
7.3	Betriebshinweise zur Empfindlichkeit.....	29
8	Wiederherstellung der Werkseinstellungen....	30
9	Wartung und Reinigung.....	31
10	Allgemeine Hinweise zum Funkbetrieb .....	32
11	Technische Daten.....	33

# 1 Hinweise zu dieser Anleitung

Lesen Sie diese Anleitung sorgfältig, bevor Sie Ihre Homematic Komponenten in Betrieb nehmen. Bewahren Sie die Anleitung zum späteren Nachschlagen auf!

Wenn Sie das Gerät anderen Personen zur Nutzung überlassen, übergeben Sie auch diese Bedienungsanleitung.

## Benutzte Symbole:



Achtung! Hier wird auf eine Gefahr hingewiesen.



Hinweis. Dieser Abschnitt enthält zusätzliche wichtige Informationen!

## 2 Gefahrenhinweise



Öffnen Sie das Gerät nicht. Es enthält keine durch den Anwender zu wartenden Teile. Im Fehlerfall lassen Sie das Gerät von einer Fachkraft prüfen.



Aus Sicherheits- und Zulassungsgründen (CE) ist das eigenmächtige Umbauen und/oder Verändern des Produktes nicht gestattet.



Betreiben Sie das Gerät nur in trockener sowie staubfreier Umgebung, setzen Sie es keinem Einfluss von Feuchtigkeit, Vibrationen, ständiger Sonnen- oder anderer Wärmeeinstrahlung und keinen mechanischen Belastungen aus.



Das Gerät ist kein Spielzeug! Erlauben Sie Kindern nicht damit zu spielen. Lassen Sie das Verpackungsmaterial nicht achtlos liegen. Plastikfolien/-tüten, Styroporsteile etc. könnten für Kinder zu einem gefährlichen Spielzeug werden.



Bei Sach- oder Personenschäden, die durch unsachgemäße Handhabung oder Nichtbeachten der Sicherheitshinweise verursacht werden, übernehmen wir keine Haftung. In solchen Fällen erlischt jeder Gewährleistungsanspruch! Für Folgeschäden übernehmen wir keine Haftung!



Jeder andere Einsatz, als der in dieser Bedienungsanleitung beschriebene, ist nicht bestimmungsgemäß und führt zu Gewährleistungs- und Haftungsausschluss.



Das Gerät ist nur für den Einsatz in wohnungsähnlichen Umgebungen geeignet.

## 3 Funktion

Der Homematic Funk-Bewegungsmelder erfasst Bewegungen und ist für den Einsatz in Außenbereichen sowie Innenräumen geeignet. Über die Bewegungserkennung können Homematic Aktoren geschaltet werden, um den Bewegungsmelder z. B. für Sicherheitsanwendungen und Beleuchtungssteuerungen einzusetzen.

Dank Funkkommunikation und Batteriebetrieb können Sie den Bewegungsmelder frei platzieren. Bei einem Erfassungswinkel von  $90^\circ$  beträgt die Reichweite bis zu 9 m. Der Bewegungsmelder lässt sich in der Halterung um  $360^\circ$  stufenlos drehen und um  $45^\circ$  neigen. Somit lässt sich das Gerät für jede Situation optimal anpassen.

Kurzfristige Helligkeitsschwankungen werden ausgefiltert, was ein unbeabsichtigtes Ansprechen des Bewegungsmelders verhindert. Auslösehelligkeit und Ansprechempfindlichkeit können über die Homematic Bedienoberfläche „WebUI“ variabel angepasst werden. Zudem lassen sich Homematic Geräte auch direkt – also ohne den Einsatz einer Homematic Zentrale – anlernen.

## Geräteübersicht

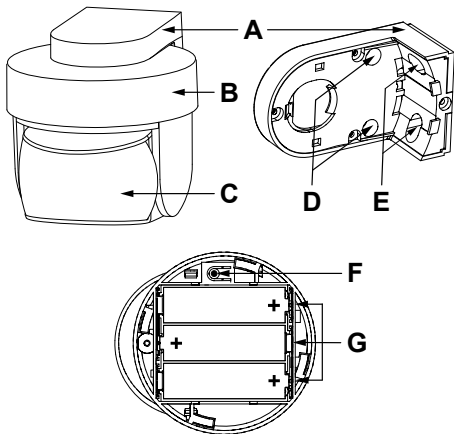

- (A) Wandhalterung
- (B) Abdeckung
- (C) Erfassungslinse (PIR) und Geräte-LED
- (D) Schraublöcher Deckenmontage
- (E) Schraublöcher Wandmontage
- (F) Anlerntaste
- (G) Batteriefach

## **4 Allgemeine Systeminformation zu Homematic**

Dieses Gerät ist Teil des Homematic Haussteuerungssystems und arbeitet mit dem bidirektionalen Homematic Funkprotokoll.

Alle Geräte werden mit einer Standardkonfiguration ausgeliefert. Darüber hinaus ist die Funktion des Gerätes über ein Programmiergerät und Software konfigurierbar. Welcher weitergehende Funktionsumfang sich damit ergibt, und welche Zusatzfunktionen sich im Homematic System im Zusammenspiel mit weiteren Komponenten ergeben, entnehmen Sie bitte dem Homematic WebUI Handbuch.

Alle technischen Dokumente und Updates finden Sie stets aktuell unter [www.homematic.com](http://www.homematic.com).



## 5 Montage

### 5.1 Allgemeine Montagehinweise

Wählen Sie einen geeigneten Montageort für den Bewegungsmelder im zu überwachenden Bereich aus. Beachten Sie dabei die nachfolgenden Hinweise:



Wählen Sie einen passenden Montageort in 2,0 m bis 2,5 m Höhe für eine optimale Erfassung aus.



Der Montageort sollte witterungsgeschützt und frei von direkter Sonnen- und anderer Wärmestrahlung sein.



Die höchste Empfindlichkeit wird bei einer Bewegung quer durch den Erfassungsbereich, also am Bewegungsmelder vorbei, erreicht. Die geringste Empfindlichkeit besteht bei direkter Bewegung auf den Bewegungsmelder zu oder von ihm weg.



Achten Sie bei der Montage darauf, dass der Bewegungsmelder nicht direkt auf oder in der Nähe von großen Metallgegenständen (z. B. alukaschierte Wände, etc.) montiert wird, da sich hierdurch die Funkreichweite reduziert.



Um einen Fehlalarm durch Haustiere zu vermeiden, halten Sie diese möglichst vom geschützten Bereich fern. Ist dies nicht möglich, versuchen Sie, durch Höhenvariation des Gerätes die Erfassung dementsprechend auszurichten.



Um die Gefahr eines Fehlalarms zu verringern, darf das Gerät weder direktem Sonnenlicht, Autoscheinwerfern usw. ausgesetzt, noch in der Nähe einer Wärmequelle montiert werden. Der Erfassungsbereich sollte gegen eine Wand oder auf den Boden, nicht aber direkt auf Fenster oder Wärmequellen ausgerichtet werden.

Die Erfassungslinse (**C**) kann in der Wandhalterung (**A**) um 360° gedreht und um 45° geneigt werden. Somit lässt sich der Erfassungsbereich in einem nahezu beliebigen Winkel zur Wand und zum Boden ausrichten und auch nachträglich individuell korrigieren. Die Erfassungslinse verfügt über mehrere Erfassungsebenen mit je 12 Segmenten. Damit lässt sich bei einem Öffnungswinkel von 90° eine Reichweite von bis zu 9 m erzielen. Der insgesamt mögliche Erfassungsbereich ist in der folgenden Abbildung zu sehen:

## Seitenansicht

9m

3m

2m



## Draufsicht

9m

6m

2m

135°

110°

90°

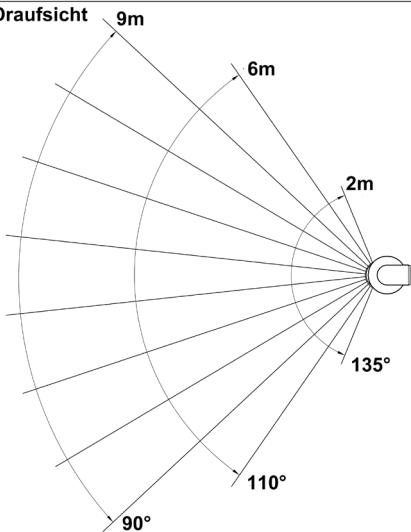

## 5.2 Wand-/Deckenmontage



Der Bewegungsmelder ist mit einer Wandhalterung **(A)** ausgestattet, die eine Wand- oder Deckenmontage ermöglicht.

Um den Bewegungsmelder zu montieren, gehen Sie wie folgt vor:

- Ziehen Sie den Bewegungsmelder von der Wandhalterung **(A)** ab.
- Positionieren Sie die Wandhalterung an der gewünschten Stelle an der Wand oder Decke.



Stellen Sie sicher, dass an der ausgewählten Position keine Leitungen in der Wand bzw. Decke verlaufen!

- Zeichnen Sie die Bohrlöcher anhand der Wandhalterung an der Wand bzw. Decke an.

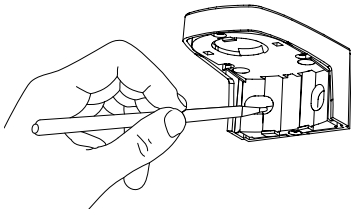



Verwenden Sie die Schraublöcher **(D)** für die Deckenmontage und die Schraublöcher **(E)** für die Wandmontage.



Für die Deckenmontage bohren Sie die vorgeformten Löcher **(D)** der Wandhalterung mit einem 3,2 mm Bohrer durch.

- Bohren Sie die vorgezeichneten Löcher und stecken Sie die mitgelieferten Dübel ein.



Bei Steinwänden verwenden Sie einen 5 mm Bohrer für die Dübel. Bei Holzwänden können Sie einen 1,5 mm Bohrer verwenden, um das Eindrehen der Schrauben zu erleichtern.

- Halten Sie die Wandhalterung vor die Bohrlöcher und drehen Sie die mitgelieferten Schrauben zur Befestigung der Halterung ein.
- Setzen Sie den Bewegungsmelder noch nicht in die Wandhalterung ein.

## 6 Inbetriebnahme

### 6.1 Batterien einlegen/wechseln

Das Batteriefach (**G**) befindet sich in der Elektronikeinheit des Bewegungsmelders. Um die Batterien einzulegen oder zu wechseln, gehen Sie wie folgt vor:

- Ziehen Sie die Elektronikeinheit ggf. von der Wandhalterung (**A**) ab.
- Drehen Sie die Abdeckung (**B**) des Bewegungsmelders gegen den Uhrzeigersinn und heben ihn nach oben ab.

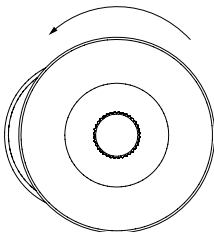

- Legen Sie drei Batterien des Typs LR6/Mignon/AA polrichtig entsprechend den Polaritätsmarkierungen in das Batteriefach ein.
- Setzen Sie die Abdeckung von oben auf das Bat-

teriefach und drehen Sie sie im Uhrzeigersinn, bis sie einrastet.



Vorsicht! Explosionsgefahr bei unsachgemäßem Austausch der Batterien. Ersatz nur durch denselben oder einen gleichwertigen Typ. Batterien dürfen niemals aufgeladen werden. Batterien nicht ins Feuer werfen. Batterien nicht übermäßiger Wärme aussetzen. Batterien nicht kurzschließen. Es besteht Explosionsgefahr!



Verbrauchte Batterien gehören nicht in den Hausmüll! Entsorgen Sie diese in Ihrer örtlichen Batteriesammelstelle!

## 6.2 Verhalten nach dem Einlegen der Batterien

Nach dem Einlegen der Batterien erfolgt die Initialisierung des Gerätes. Ein erfolgreicher Abschluss wird durch die Geräte-LED **(C)** mit der Test-Anzeige (rot, grün, orange für jeweils eine halbe Sekunde) bestätigt.



Das Gerät benötigt nach dem Einlegen der Batterien ca. 30 Sekunden bis zur Herstellung der Betriebsbereitschaft. Innerhalb dieser Zeit leuchtet die Geräte-LED orange und es werden keine Bewegungen erkannt.

## 6.3 Funktionstest

Bis zu ca. 10 Minuten nach Einlegen der Batterien signalisiert die Geräte-LED **(C)** erkannte Bewegungen jeweils durch kurzes, rotes Aufleuchten. Auf diese Weise lassen sich Erfassungsbereich und Empfindlichkeit (letztere nur bei vorheriger Anmeldung und Konfiguration über die Zentrale einstellbar) direkt am Sensor überprüfen.

## 6.4 Anlernen



Bitte lesen Sie diesen Abschnitt erst vollständig, bevor Sie mit dem Anlernen beginnen!

Damit der Bewegungsmelder in Ihr Homematic System integriert werden und mit anderen Homematic Komponenten kommunizieren kann, muss das Gerät zunächst angelernt werden. Sie können den Bewegungsmelder an andere Homematic Geräte oder an die Homematic Zentrale anlernen.



Das Anlernen kann sowohl ohne Helligkeitsschwelle (also Schalten auch bei Helligkeit) erfolgen, als auch mit einer fest eingestellten Helligkeitsschwelle von ca. 10 Lux (Schalten nur bei Dämmerung/Dunkelheit). Das Gerät arbeitet mit einem Mindestsendeabstand von 4 Minuten. Beim direkten Anlernen an einen Homematic Aktor wird die Einschaltdauer des Homematic Aktors auf 5 Minuten gesetzt. Dadurch wird z. B. eine unterbrechungsfreie Beleuchtung bei länger andauernder Bewegung ermöglicht. Ansprechhelligkeit und Ansprechempfindlichkeit sowie der Mindestsendeabstand und weitere Einstellungen sind über die Homematic WebUI konfigurierbar.

### 6.4.1 Anlernen an Homematic Geräte ohne Helligkeitsschwelle

Wenn Sie den Bewegungsmelder an ein oder mehrere Geräte anlernen möchten, müssen die beiden zu verknüpfenden Geräte in den Anlernmodus gebracht werden. Dafür gehen Sie wie folgt vor:



Halten Sie beim Anlernen einen Mindestabstand von 50 cm zwischen den Homematic Geräten ein.

Aktivieren Sie zunächst den Anlernmodus am Bewegungsmelder.

- Ziehen Sie das Gerät ggf. von der Wandhalterung (**A**) ab und öffnen Sie das Batteriefach (**G**), indem Sie die Abdeckung (**B**) gegen den Uhrzeigersinn abdrehen.
- Drücken Sie die Anlern Taste (**F**) am Bewegungsmelder kurz. Die Geräte-LED (**C**) blinkt orange.
- Versetzen Sie jetzt das Gerät, das Sie an den Bewegungsmelder anlernen möchten, in den Anlernmodus. Weitere Details hierzu entnehmen Sie bitte der Bedienungsanleitung des entsprechenden Geräts.
- Erfolgreiches Anlernen wird durch grünes Blinken der Geräte-LED signalisiert.
- Blinkt die Geräte-LED rot auf, war der Anlernvorgang nicht erfolgreich. Versuchen Sie es erneut.
- Nach erfolgreichem Anlernen setzen Sie die Abdeckung von oben auf das Batteriefach und drehen Sie sie im Uhrzeigersinn, bis sie einrastet.
- Setzen Sie den Bewegungsmelder in die Wandhalterung ein, bis er einrastet. Stecken Sie hierfür das Gerät zuerst von vorne in die dafür vorgesehene Öffnung (**1**) und rasten es anschließend ein (**2**):

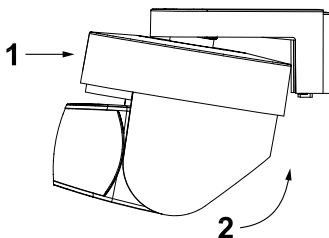

- i** Wenn kein Anlernen erfolgt, wird der Anlernmodus automatisch nach 20 Sekunden beendet. Befinden sich andere Geräte im Anlernmodus, werden diese angelernt.
- i** Ist der Bewegungsmelder bereits an eine Zentrale angelernt und damit für direktes Anlernen gesperrt, kann er zwar wie oben beschrieben in den Anlernmodus gebracht werden, es ist jedoch kein direktes Anlernen möglich.

## 6.4.2 Anlernen an Homematic Geräte mit Helligkeitsschwelle

Wenn Sie den Bewegungsmelder mit einer definierten Helligkeitsschwelle von ca. 10 Lux an ein oder mehrere Geräte anlernen möchten, müssen die beiden zu verknüpfenden Geräte in den Anlernmodus gebracht werden. Dafür gehen Sie wie folgt vor:



Halten Sie beim Anlernen einen Mindestabstand von 50 cm zwischen den Homematic Geräten ein.

Aktivieren Sie zunächst den Anlernmodus am Bewegungsmelder.

- Ziehen Sie das Gerät ggf. von der Wandhalterung (**A**) ab und öffnen Sie das Batteriefach (**G**), indem Sie die Abdeckung (**B**) gegen den Uhrzeigersinn abdrehen.
- Drücken Sie die Anlerntaste (**F**) am Bewegungsmelder ca. 4 Sekunden, bis die Geräte-LED (**C**) rot blinkt.
- Drücken Sie die Anlerntaste am Bewegungsmelder kurz. Die Geräte-LED blinkt orange. Versetzen Sie jetzt das Gerät, das Sie an den Bewegungsmelder anlernen möchten, in den Anlernmodus. Weitere Details hierzu entnehmen Sie bitte der Bedienungsanleitung des entsprechenden Geräts.

- Erfolgreiches Anlernen wird durch grünes Blinken der Geräte-LED signalisiert.
- Blinkt die Geräte-LED rot auf, war der Anlernvorgang nicht erfolgreich. Versuchen Sie es erneut.
- Nach erfolgreichem Anlernen setzen Sie die Abdeckung von oben auf das Batteriefach und drehen Sie sie im Uhrzeigersinn, bis sie einrastet.
- Setzen Sie den Bewegungsmelder in die Wandhalterung ein, bis er einrastet. Stecken Sie hierfür das Gerät zuerst von vorne in die dafür vorgesehene Öffnung **(1)** und rasten es anschließend ein **(2)**:

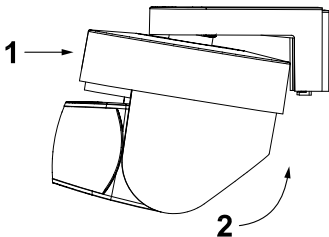

Wenn kein Anlernen erfolgt, wird der Anlernmodus automatisch nach 20 Sekunden beendet. Befinden sich andere Geräte im Anlernmodus, werden diese angelernt.



Ist der Bewegungsmelder bereits an eine Zentrale angelernt und damit für direktes Anlernen gesperrt, kann er zwar wie oben beschrieben in den Anlernmodus gebracht werden, es ist jedoch kein direktes Anlernen möglich!

### 6.4.3 Anlernen an eine Homematic Zentrale

Um Ihr Gerät softwarebasiert und komfortabel

- steuern und konfigurieren (direkt über die Zentraleoberfläche oder eine App),
- direkt mit anderen Geräten verknüpfen oder
- in Zentralenprogrammen nutzen zu können,

muss es zunächst an die Homematic Zentrale angelernt werden. Das Anlernen neuer Geräte an die Zentrale erfolgt über die Homematic Bedienoberfläche „WebUI“.



Halten Sie beim Anlernen einen Mindestabstand von 50 cm zwischen den Homematic Geräten und der Zentrale ein.



Sobald ein Gerät an eine Zentrale angelernt ist, kann es nur noch über diese mit anderen Geräten verknüpft werden.



Jedes Gerät kann immer nur an eine Zentrale angelernt werden.

Zum Anlernen des Bewegungsmelders an die Zentrale gehen Sie wie folgt vor:

- Öffnen Sie die WebUI Bedienoberfläche in Ihrem Browser. Klicken Sie auf den Button „Geräte anlernen“ im rechten Bildschirmbereich.



- Um den Anlernmodus zu aktivieren, klicken Sie im nächsten Fenster auf „Homematic Gerät anlernen“.

Homematic	<p><b>Homematic Gerät direkt anlernen</b></p> <p>Um ein Homematic Gerät an die CCU2 anzulernen, klicken Sie auf den Button "HM Gerät anlernen". Der Anlernmodus der CCU2 ist dann für 60 Sekunden aktiv. Aktivieren Sie innerhalb dieser Zeit den Anlernmodus des Homematic Gerätes, das angelernt werden soll.</p> <p>Anlernmodus nicht aktiv <b>HM Gerät anlernen</b></p>	<p><b>Homematic Gerät mit Seriennummer anlernen</b></p> <p>Um ein Homematic Gerät über die Seriennummer anzulernen, geben Sie die Seriennummer des Gerätes ein und klicken Sie auf "HM Gerät anlernen".</p> <p><b>Achtung!</b> Diese Funktion steht nicht für alle Homematic Geräte zur Verfügung.</p> <p>Seriennummer <input type="text"/> <b>HM Gerät anlernen</b></p>
Homematic Wired	<p><b>Homematic Wired Gerät mit Suche anlernen</b></p> <p>Homematic Wired Geräte können mithilfe der Suchfunktion angelernt werden. Klicken Sie auf den Button "HM Wired Geräte suchen" und die Zentrale lernt automatisch alle verfügbaren Homematic Wired Geräte in Ihrem System an.</p> <p><b>HM Wired Gerät suchen</b></p>	<p><b>Homematic Wired Gerät automatisch anlernen</b></p> <p>Das Anlernen von Homematic Wired Geräten kann automatisch erfolgen. Aktivieren Sie einfach den Anlernmodus am Gerät.</p> <p><b>Achtung!</b> Diese Funktion steht nicht für alle Homematic Wired Geräte zur Verfügung.</p>
Homematic IP	<p><b>Homematic IP Gerät mit Internetzugang anlernen</b></p> <p>Homematic IP Geräte können auch über die CCU2 angelernt werden. Klicken Sie auf den Button "HMIP Gerät anlernen". Der Anlernmodus der CCU2 ist dann für 60 Sekunden aktiv. Aktivieren Sie innerhalb dieser Zeit den Anlernmodus des Homematic IP Gerätes, das angelernt werden soll.</p> <p>Anlernmodus nicht aktiv <b>HMIP Gerät anlernen</b></p>	<p><b>Homematic IP Gerät ohne Internetzugang anlernen</b></p> <p>Homematic IP Geräte können auch ohne aktiven Internetzugang an die CCU2 angelernt werden. Geben Sie den KEY und die SUTZN ein und klicken Sie auf "HMIP Gerät anlernen (lokal)".</p> <p>KEY <input type="text"/></p> <p>SUTZN <input type="text"/></p> <p>Anlernmodus nicht aktiv <b>HMIP Gerät anlernen (lokal)</b></p>
<p><b>Zurück</b> <b>Posteingang (8)</b></p>		

- Der Anlernmodus ist für 60 Sekunden aktiv. Das Infofeld zeigt die aktuell noch verbleibende Anlernzeit.
- Versetzen Sie innerhalb dieser Anlernzeit auch den Bewegungsmelder in den Anlernmodus. Drücken Sie die Anlerntaste (**F**) am Bewegungsmelder kurz. Die Geräte-LED (**C**) blinkt orange.
- Nach kurzer Zeit erscheint das neu angelernte Gerät im Posteingang Ihrer Bedienoberfläche. Der Button „Posteingang“ zeigt dabei an, wie viele neue Geräte erfolgreich angelernt wurden.
- Nach erfolgreichem Anlernen setzen Sie die Abdeckung von oben auf das Batteriefach und dre-



- hen sie im Uhrzeigersinn, bis sie einrastet.
- Setzen Sie den Bewegungsmelder in die Wandhalterung ein, bis er einrastet. Stecken Sie hierfür das Gerät zuerst von vorne in die dafür vorgesehene Öffnung **(1)** und rasten es anschließend ein **(2)**:

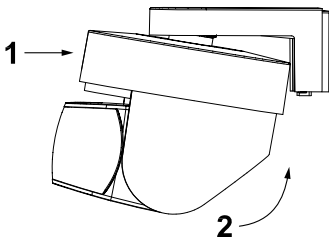

- Lernen Sie ggf. weitere Geräte an, indem Sie die vorher beschriebenen Schritte für jedes Gerät wiederholen.
- Konfigurieren Sie nun die neu angelernten Geräte im Posteingang wie im Abschnitt „Neu angelernte Geräte konfigurieren“ beschrieben.

## **6.5 Neu angelernete Geräte konfigurieren**

Nachdem Sie den Bewegungsmelder an die Homematic Zentrale angelernt haben, wird er in den „Posteingang“ verschoben. Hier müssen Ihr Gerät und die dazugehörigen Kanäle zunächst konfiguriert werden, damit sie für Bedien- und Konfigurationsaufgaben zur Verfügung stehen. Vergeben Sie einen Namen und ordnen Sie das Gerät einem Raum zu. Sie haben zusätzlich die Möglichkeit, einzelne Parametereinstellungen vorzunehmen.

Anschließend können Sie Ihr Gerät über die WebUI steuern und konfigurieren, direkt mit anderen Geräten verknüpfen und in Zentralenprogrammen nutzen. Einzelheiten hierzu entnehmen Sie bitte dem Homematic WebUI Handbuch (zu finden im Downloadbereich der Website [www.homematic.com](http://www.homematic.com)).

## 7 Fehlerbehebung

### 7.1 Rückmeldungen durch die Geräte-LED

Blinkcode	Bedeutung	Lösung
30 s oranges Leuchten (nach dem Einlegen der Batterien)	Gerät befindet sich im Startmodus	Warten Sie, bis der Startmodus beendet ist (vgl. Abschnitt „6.2 Verhalten nach dem Einlegen der Batterien“ auf Seite 15).
Langsames oranges Blinken	Gerät befindet sich im Anlernmodus	Versetzen Sie den Anlernpartner in den Anlernmodus (vgl. Abschnitt „6.4 Anlernen“ auf Seite 16).
Schnelles grünes Blinken	Anlernvorgang läuft	Warten Sie, bis der Vorgang abgeschlossen ist.
Langes grünes Leuchten	Anlernen erfolgreich	Sie können mit der Bedienung fortfahren.

Langes rotes Leuchten	Anlernen fehlgeschlagen	Versuchen Sie es erneut.
Langsames rotes Blinken	Vorstufe zum Zurücksetzen in die Werkseinstellungen	Drücken Sie die Anlernertaste lange, um das Gerät zurückzusetzen.
Schnelles rotes Blinken	Gerät wird in den Werkszustand zurückgesetzt	Sie können das Gerät wieder anlernen.
Rotes, grünes und oranges Leuchten	LED-Test-Anzeige	Nachdem die Test-Anzeige erloschen ist, können Sie fortfahren.

## 7.2 Duty Cycle

Der Duty Cycle beschreibt eine gesetzlich geregelte Begrenzung der Sendezeit von Geräten im 868 MHz-Bereich. Das Ziel dieser Regelung ist es, die Funktion aller im 868 MHz-Bereich arbeitenden Geräte zu gewährleisten.

In dem von uns genutzten Frequenzbereich 868 MHz

beträgt die maximale Sendezeit eines jeden Gerätes 1 % einer Stunde (also 36 Sekunden in einer Stunde). Die Geräte dürfen bei Erreichen des 1 %-Limits nicht mehr senden, bis diese zeitliche Begrenzung vorüber ist. Gemäß dieser Richtlinie, werden Homematic Geräte zu 100 % normenkonform entwickelt und produziert.

Im normalen Betrieb wird der Duty Cycle in der Regel nicht erreicht. Dies kann jedoch in Einzelfällen bei der Inbetriebnahme oder Erstinstallation eines Systems durch vermehrte und funkintensive Anlernprozesse der Fall sein. Eine Überschreitung des Duty Cycle-Limits kann sich durch temporär fehlende Funktion des Gerätes äußern. Nach kurzer Zeit (max. 1 Stunde) ist die Funktion des Gerätes wiederhergestellt.

## **7.3 Betriebshinweise zur Empfindlichkeit**

Bei Betrieb ohne Zentrale löst der Bewegungsmelder bei jedem Sensor-Impuls (Bewegungserkennung) aus. Bei Betrieb mit Zentrale kann das Ansprechverhalten abhängig von der Bewegungsintensität in der Homematic WebUI individuell konfiguriert werden. So kann die Ansprechempfindlichkeit z. B. für Szenarien mit einem akustischen Signal eingestellt werden. In diesem Fall erfolgt die Bewegungserkennung mit 3 Impulsen pro Zeitraum. Bei Szenarien mit einem

optischen Signal kann die Bewegungserkennung hingegen empfindlich, d. h. mit 1-2 Impulsen pro Zeitraum eingestellt werden.

## 8 Wiederherstellung der Werkseinstellungen



Wenn Sie die Werkseinstellungen des Geräts wiederherstellen, gehen alle Einstellungen verloren.

- Halten Sie die Anlerntaste (**F**) des Bewegungsmelders für mindestens 4 Sekunden gedrückt. Die Geräte-LED (**C**) beginnt langsam rot zu blinken.
- Zum Zurücksetzen des Geräts drücken Sie nun erneut für mindestens 4 Sekunden die Anlern-taste. Die LED beginnt währenddessen schneller rot zu blinken.
- Das Loslassen der Anlerntaste schließt den Vorgang ab und die LED leuchtet zur Bestätigung des Zurücksetzens kurz rot, grün und orange auf.

### Mögliche Fehlermeldungen:



Dieser Fehler kann nur auftreten, wenn Sie das Gerät an die Homematic Zentrale angelehrt haben.

Beginnt die Geräte-LED nach 5 Sekunden gedrückt Halten nicht zu blinken, sondern leuchtet dauerhaft auf, kann der Bewegungsmelder nicht zurückgesetzt werden, da er an die Homematic Zentrale angelernt ist. In diesem Fall ist das manuelle Zurücksetzen für den Bewegungsmelder gesperrt worden. Setzen Sie den Bewegungsmelder über die Bedienoberfläche „WebUI“ der Homematic Zentrale zurück. Weitere Informationen dazu finden Sie im Homematic WebUI Handbuch (zu finden im Downloadbereich der Website unter [www.homematic.com](http://www.homematic.com))

## 9 **Wartung und Reinigung**



Das Produkt ist für Sie bis auf einen eventuell erforderlichen Batteriewechsel wartungsfrei. Überlassen Sie eine Wartung oder Reparatur einer Fachkraft.

Reinigen Sie das Produkt mit einem weichen, sauberen, trockenen und fusselfreien Tuch. Für die Entfernung von stärkeren Verschmutzungen kann das Tuch leicht mit lauwarmem Wasser angefeuchtet werden. Verwenden Sie keine lösungsmittelhaltigen Reinigungsmittel. Das Kunststoffgehäuse und die Beschriftung können dadurch angegriffen werden.

## 10 Allgemeine Hinweise zum Funkbetrieb

Die Funk-Übertragung wird auf einem nicht exklusiven Übertragungsweg realisiert, weshalb Störungen nicht ausgeschlossen werden können.

Weitere Störeinflüsse können hervorgerufen werden durch Schaltvorgänge, Elektromotoren oder defekte Elektrogeräte.



Die Reichweite in Gebäuden kann stark von der im Freifeld abweichen. Außer der Sendeleistung und den Empfangseigenschaften der Empfänger spielen Umwelteinflüsse wie Luftfeuchtigkeit neben baulichen Gegebenheiten vor Ort eine wichtige Rolle.

Hiermit erklärt die eQ-3 AG, Maiburger Str. 29, 26789 Leer, Deutschland, dass der Funkanlagentyp HM-Sen-MDIR-O-3 der Richtlinie 2014/53/EU entspricht. Der vollständige Text der EU-Konformitätserklärung ist unter der folgenden Internetadresse verfügbar: [www.eq-3.de](http://www.eq-3.de)



# 11 Technische Daten

Geräte-Kurzbezeichnung:	HM-Sen-MDIR-O-3
Versorgungsspannung:	3x 1,5 V LR6/Mignon/AA
Stromaufnahme:	50 mA max.
Batterielebensdauer:	2 Jahre (typ.)
Schutzart:	IP44
Umgebungstemperatur:	-20 bis +55 °C
Abmessungen (B x H x T):	76 x 74 x 90 mm
Gewicht:	193 g (inkl. Batterien)
Funk-Frequenzband:	868,0 - 868,6 MHz
Max. Funk-Sendeleistung:	10 dBm
Empfängerkategorie:	SRD category 2
Typ. Funk-Freifeldreichweite:	300 m
Duty Cycle:	< 1 % pro h
Erfassungswinkel:	ca. 90°
Erfassungsreichweite:	ca. 9 m

**Technische Änderungen vorbehalten.**

### Entsorgungshinweis



Gerät nicht im Hausmüll entsorgen! Elektronische Geräte sind entsprechend der Richtlinie über Elektro- und Elektronik-Altgeräte über die örtlichen Sammelstellen für Elektronik-Altgeräte zu entsorgen.

### Hinweis zur Konformität



Das CE-Zeichen ist ein Freiverkehrszeichen, das sich ausschließlich an die Behörden wendet und keine Zusicherung von Eigenschaften beinhaltet.



Bei technischen Fragen zum Gerät, wenden Sie sich bitte an Ihren Fachhändler.

---

# Package contents

Quantity	Item
1	Homematic Wireless Motion Detector, outdoor
3	1.5 V LR6/mignon/AA batteries
2	Screws 3 x 30 mm
2	Plugs 5 x 25 mm
1	User manual

Documentation © 2018 eQ-3 AG, Germany.

All rights reserved. Translation from the original version in German. This manual may not be reproduced in any format, either in whole or in part, nor may it be duplicated or edited by electronic, mechanical or chemical means, without the written consent of the publisher.

Typographical and printing errors cannot be excluded. However, the information contained in this manual is reviewed on a regular basis and any necessary corrections will be implemented in the next edition. We accept no liability for technical or typographical errors or the consequences thereof.

All trademarks and industrial property rights are acknowledged.

Printed in Hong Kong

Changes may be made without prior notice as a result of technical advances.

151504

V 1.0 (02/2018)

---

# Table of contents

1	Information about this manual .....	37
2	Hazard information .....	37
3	Function.....	39
4	General information about the Homematic system..	41
5	Mounting.....	41
5.1	General notes on installation.....	41
5.2	Wall/ceiling installation .....	44
6	Start-up.....	45
6.1	Inserting/replacing batteries .....	45
6.2	Response after inserting batteries.....	47
6.3	Functional test.....	47
6.4	Teaching-in .....	48
6.4.1	Teaching-in directly to Homematic devices without brightness threshold.....	49
6.4.2	Teaching-in directly to Homematic devices with brightness threshold.....	51
6.4.3	Teaching-in to a Homematic Central Control Unit .	53
6.5	Configuring newly taught-in devices.....	56
7	Troubleshooting.....	57
7.1	Error messages and information indicated by the device LED .....	57
7.2	Duty cycle.....	58
7.3	Operating notes on sensitivity .....	59
8	Restore factory settings.....	60
9	Maintenance and cleaning .....	61
10	General information about radio operation.....	61
11	Technical specifications.....	62

# 1 Information about this manual

Please read this manual carefully before beginning operation with your Homematic components.

Keep the manual so you can refer to it at a later date if you need to.

If you hand over the device to other persons for use, please hand over the operating manual as well.

## Symbols used:



Attention!

This indicates a hazard.



Please note: This section contains important additional information.

## 2 Hazard information



Do not open the device. It does not contain any parts that can be maintained by the user. In the event of an error, please have the device checked by an expert.



For safety and licensing reasons (CE), unauthorized change and/or modification of the product is not permitted.



The device may only be operated in dry and dust-free environment and must be protected from the effects of moisture, vibrations, solar or other methods of heat radiation and mechanical loads.



The device is not a toy; do not allow children to play with it. Do not leave packaging material lying around. Plastic films/bags, pieces of polystyrene, etc. can be dangerous in the hands of a child.



We do not assume any liability for damage to property or personal injury caused by improper use or the failure to observe the safety instructions. In such cases, any claim under warranty is extinguished! For consequential damages, we assume no liability!



Using the device for any purpose other than that described in this operating manual does not fall within the scope of intended use and shall invalidate any warranty or liability.



The device may only be operated within residential buildings.

## 3 Function

The Homematic Wireless Motion Detector detects movements and is suitable for outdoor and indoor applications. Homematic actuators are triggered after movement is detected. Thus, the motion detector can be used for security applications or to control lights.

Due to wireless communication and battery operation, the motion detector can be positioned anywhere. The 90° detection angle provides a detection range of 9 m. The device can be rotated continuously by 360° and inclined by 45°. Therefore, it can be perfectly adjusted to every situation.

Brief changes in the level of brightness are filtered out, avoiding unintended response of the motion detector. The brightness level for triggering and the level of sensitivity can be flexibly adjusted using the Homematic WebUI user interface. In addition, the Homematic devices can also be connected directly, without Homematic Central Control Unit.

## Device overview

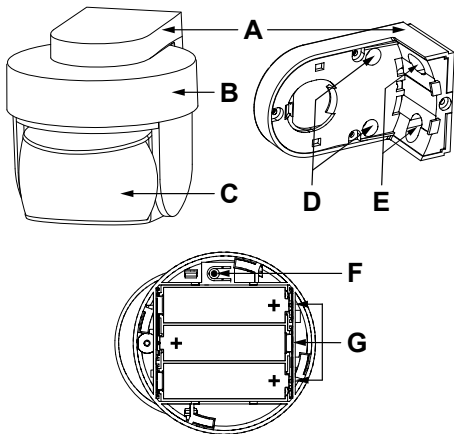

- (A) Wall mounting bracket
- (B) Cover
- (C) Detection lens and device LED
- (D) Screw holes for ceiling mounting
- (E) Screw holes for wall mounting
- (F) Teach-in button
- (G) Battery compartment



## 4 General information about the Homematic system

This device is part of the Homematic home control system and works with the bidirectional Homematic wireless protocol.

All devices are delivered in a standard configuration. The functionality of the device can also be configured with a programming device and software. The additional functions that can be made available in this way and the supplementary functions provided by the Homematic system when it is combined with other components are described in the Homematic WebUI Manual.

All current technical documents and updates are provided at [www.homematic.com](http://www.homematic.com).

## 5 Mounting

### 5.1 General notes on installation

Choose a suitable mounting location for the motion detector in the area to be monitored. Please note:



Choose a suitable mounting location in 2.0 m to 2.5 m height to enable ideal detection.



The mounting location should be protected from the effects of the weather and not exposed to direct sunlight or other sources of heat radiation.



The detector responds best to movement across the detection range, i.e. past the motion sensor. The motion detector is least sensitive to direct movement towards or away from it.



When mounting the motion detector, please ensure that it is not installed directly on or in the vicinity of large metal objects (e.g. aluminium clad walls, etc.), as this would reduce the wireless range.



Keep pets away from the protected area as far as possible to prevent them from triggering a false alarm. If you cannot do this, try to align the detection area accordingly by adjusting the height of the device.



To reduce the risk of a false alarm being triggered, the device must not be exposed to direct sunlight, car headlights, etc., nor must it be mounted in the vicinity of a heat source. The detection range should be aligned against a wall or the floor, but not directly on a window or heat source.

The detection (**C**) lens can be rotated by  $360^\circ$  and tilted by  $45^\circ$  in the wall mount. This means that the detection range can be set to virtually any angle to the wall and the floor and can be individually adjusted also after installation. The detection lens operates on multiple detection levels, each of which has 12 segments. This means that, with an aperture angle of  $90^\circ$ , a range of up to 9 m can be achieved. The total possible detection range is illustrated in the figure below.

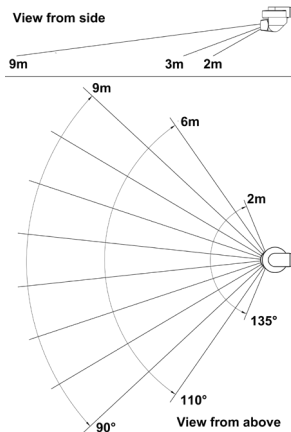

## 5.2 Wall/ceiling installation



The motion detector is equipped with a wall bracket **(A)** that offers mounting on walls as well as ceilings.

To install the motion detector, proceed as follows:

- Remove the motion detector from the wall bracket **(A)**.
- Position the bracket at a suitable location on a wall or the ceiling.



Make sure that no electricity or similar lines run in the wall or ceiling at this location!

- Use a pen to mark the bore holes in the wall bracket to the wall or ceiling.

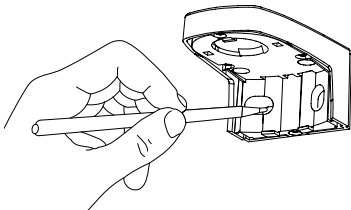



Use the screw holes **(D)** for ceiling mounting and screw holes **(E)** for wall mounting.



For ceiling mounting, drill through the preformed holes **(D)** in the wall mount with a 3.2 mm drill.

- Drill the holes marked and insert the supplied plugs.



If you are working with a stone wall, drill the marked two 5 mm holes and insert the plugs supplied. If you are working with a wooden wall, you can pre-drill 1.5 mm holes to make screws easier to insert.

- Place the wall bracket over the holes and fasten the bracket using the supplied screws.
- Do not yet place the motion detector into the wall bracket.

## 6 Start-up

### 6.1 Inserting/replacing batteries

The battery compartment **(G)** is located in the electronic unit of the motion detector. To place or replace the

batteries, please proceed as follows:

- Remove the electronic unit from the wall bracket **(A)**, if required.
- Turn the cover **(B)** of the motion detector anti-clockwise and lift it off.

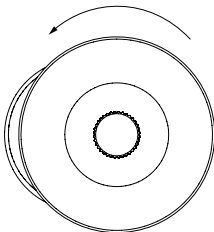

- Insert three new LR6/mignon/AA batteries in the battery compartment, observing the polarity shown.
- Attach the cover from above onto the battery compartment and turn it clockwise until it locks into place.



**Caution!** There is a risk of explosion if the battery is not replaced correctly. Replace only with the same or equivalent type. Never recharge standard batteries. Do not throw the batteries into a fire. Do not expose batteries to

excessive heat. Do not short-circuit batteries. Doing so will present a risk of explosion.



Used batteries should not be disposed of with regular domestic waste! Instead, take them to your local battery disposal point.

## 6.2 Response after inserting batteries

Once the batteries have been inserted, initialisation is carried out. The LED test display (red, green, orange for half a second each) will indicate that initialisation is complete.



**Once the batteries have been inserted, it will take around 30 seconds before the device will be ready for operation.**

Meanwhile, the device LED lights up orange and no motion will be detected.

## 6.3 Functional test

Up to approximately 10 minutes after inserting the batteries, the device LED (**C**) indicates detected motion by short red flashing. This allows the detection range and

sensitivity to be tested at the sensor directly (the latter can only be checked if it has previously been registered and configured via the Central Control Unit).

## 6.4 Teaching-in



Please read this entire section before starting the teach-in procedure!

To integrate the motion detector into your Homematic system and enable it to communicate with other Homematic devices, you must teach it in first. You can teach-in the motion detector directly to other Homematic devices or to the Homematic Central Control Unit.

The device can be connected both without a brightness threshold (i.e. switching also in bright conditions) and with a fix brightness threshold of approx. 10 lux (switching only in twilight/darkness). The device operates with a minimum transmission interval of 4 min. For direct connection to a Homematic actuator, the duty cycle of the Homematic actuator will be set to 5 min. Thus, e.g. an interruption-free illumination during longer lasting movement is possible. It is possible to configure the response brightness and response sensitivity as well as the minimum transmission interval or further settings of the device via the Homematic WebUI.



### 6.4.1 Teaching-in directly to Homematic devices without brightness threshold

If you would like to connect the motion detector to one or more devices, you must put the devices to be linked into teach-in mode. To do this, proceed as follows:



During teach-in, please make sure you maintain a distance of at least 50 cm between the devices.

Activate the teach-in mode of your motion detector.

- Remove the device from the wall bracket (**A**) and open the battery compartment (**G**) by turning the cover (**B**) anti-clockwise.
- Briefly press and release the teach-in button (**F**) at the motion detector. The device LED (**C**) flashes orange.
- Now put the device that you want to connect to the motion detector into teach-in mode. For further information, please refer to the user manual of the corresponding device.
- The device LED lights up green to indicate that teaching-in has been successful.
- If the device LED starts flashing red, teach-in failed. Please try again.
- Attach the cover from above onto the battery compartment and turn it clockwise until it locks into place.

- Place the motion detector back into the wall bracket until it locks into place. Insert the device into the designated opening **(1)** from the front first and then lock it in place **(2)**:

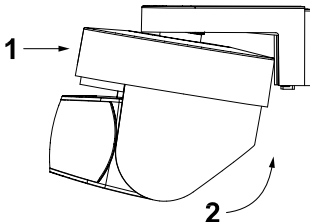

**i** If no teach-in operations are carried out, teach-in mode is exited automatically after 20 seconds. If other devices are also in teach-in mode, they will be taught-in.

**i** If the motion detector has already been connected to a Central Control Unit and is thus blocked for direct teach-in, it can still be put into teach-in mode as described above. However, direct teach-in is not possible.

### 6.4.2 Teaching-in directly to Homematic devices with brightness threshold

If you would like to connect the motion detector to one or more devices with a pre-set brightness value of approximately 10 lux, you must put the devices to be linked into teach-in mode. To do this, proceed as follows:



During teach-in, please make sure you maintain a distance of at least 50 cm between the devices.

Activate the teach-in mode of your motion detector.

- Remove the device from the wall bracket (**A**) and open the battery compartment (**G**) by turning the cover (**B**) anti-clockwise.
- Press and hold down the teach-in button (**F**) of the motion detector for at least 4 s until the device LED (**C**) starts to flash red.
- Press and release the teach-in button of the motion detector. The device LED flashes orange. Now put the device that you want to connect to the motion detector into teach-in mode. For further information, please refer to the user manual of the corresponding device.
- The device LED lights up green to indicate that teaching-in has been successful.
- If the device LED starts flashing red, teach-in

failed. Please try again.

- Attach the cover from above onto the battery compartment and turn it clockwise until it locks into place.
- Place the motion detector back into the wall bracket until it locks into place. Insert the device into the designated opening **(1)** from the front first and then lock it in place **(2)**:

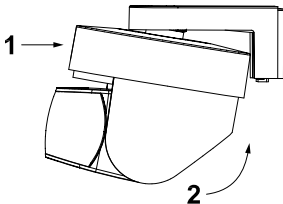

If no teach-in operations are carried out, teach-in mode is exited automatically after 20 seconds. If other devices are also in teach-in mode, they will be taught-in.



If the wireless motion detector has already been taught-in to a Central Control Unit and is thus blocked for direct teach-in, it can still be put into teach-in mode as described above. However, direct teach-in is not possible.

### 6.4.3 Teaching-in to a Homematic Central Control Unit

Your device can be conveniently

- controlled and configured (directly via the CCU2 user interface or an app),
- connected directly to other devices or
- Using Homematic devices in the central programs

by using the Homematic software “WebUI”. Therefore, your switch actuator has to be taught-in to the Homematic Central Control Unit first. New devices are taught-in to the Central Control Unit via the Homematic “WebUI”.



During teach-in, please make sure you maintain a distance of at least 50 cm between the Homematic devices and the Central Control Unit.



As soon as a device has been taught-in to a Central Control Unit, it can only be connected to other components via this unit.



Each device can only be taught-in to one Central Control Unit.

To teach-in the motion detector to the Central Control Unit, proceed as follows:

- Open the “WebUI” user interface in your browser. Click the “Teach-in devices” button on the right-hand side of the screen.



- To activate teach-in mode, click “Teach-in HM device” in the next window.

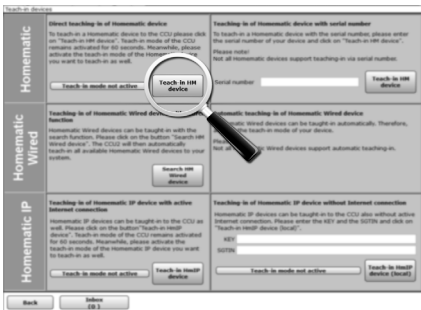

- Teach-in mode remains activated for 60 seconds. An information box shows how much teach-in time remains.
- Meanwhile, please activate the teach-in mode of your motion detector to teach-in as well. Briefly press and release the teach-in button **(F)** at the motion detector. The device LED **(C)** flashes orange.
- After a short time, the newly taught-in device will appear in the inbox of your software interface. The button “Inbox (x new devices)” indicates how many new devices have been taught in successfully.
- Attach the cover from above onto the battery compartment and turn it clockwise until it locks into place.
- Place the motion detector back into the wall bracket until it locks into place. Insert the device into the designated opening **(1)** from the front first and then lock it in place **(2)**:

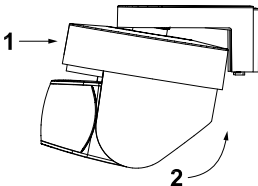

- If required, you can teach-in additional devices by repeating the steps described above for each device.
- Now configure the newly taught-in devices in the inbox as described in the next section ("Configuring newly taught-in devices").

## **6.5 Configuring newly taught-in devices**

Once you have taught-in your motion detector to the Homematic Central Control Unit, it will be moved to the inbox. Here, you must configure the device and its associated channels in order to make them available for operating and configuration tasks. Give the device a name and assign it to a room. You can also make individual parameter settings.

Now you can use the "WebUI" user interface to control your device, configure it, connect it directly to other devices, or use it in Central Control Unit programs. Please refer to the Homematic WebUI Manual for more details (you can find this in the "Downloads" area of the website [www.homematic.com](http://www.homematic.com)).



## 7 Troubleshooting

### 7.1 Error messages and information indicated by the device LED

Flashing code	Meaning	Solution
30 s orange lighting (after inserting the batteries)	Device in start mode	Please wait until start mode is completed (see sec. "6.2 Response once the battery has been inserted" on page 47).
Slow orange flashing	Device in start mode	Put the device you want to teach-in into teach-in mode (see sec. "6.4 Teaching-in" on page 48).
Fast green flashing	Teaching-in active	Please wait until teaching-in is completed.
Long green lighting	Teach-in successful	You can continue operation.

Long red lighting	Teach-in failed	Please try again.
Slow red flashing	Stage before resetting to factory settings	Press and hold down the teach-in button to restore the factory settings.
Fast red flashing	Factory settings of the device are being re-stored	The device is ready for teach-in again.
Red, green and orange lighting	LED test display	Once the test display has stopped, you can continue.

## 7.2 Duty cycle

The duty cycle is a legally regulated limit of the transmission time of devices in the 868 MHz range. The aim of this regulation is to safeguard the operation of all devices working in the 868 MHz range.

In the 868 MHz frequency range we use, the maximum transmission time of any device is 1 % of an hour (i.e. 36 seconds in an hour). Devices must cease transmission when they reach the 1% limit until this time

restriction comes to an end. Homematic devices are designed and produced with 100% conformity to this regulation.

During normal operation, the duty cycle is not usually reached. However, repeated and radio-intensive teach-in processes mean that it may be reached in isolated instances during start-up or initial installation of a system. If the duty cycle limit is exceeded, the device may stop working for a brief period. The device starts working correctly again after a short period (max. 1 hour).

### **7.3 Operating notes on sensitivity**

If it is operated without the Central Control Unit, every sensor pulse (motion detection) causes the motion detector to trip.

If the Central Control Unit is used, the response according to the intensity of motion can be set via the Homematic user interface "WebUI". For example, the response sensitivity e.g. for scenarios with acoustic signal can be adjusted. In this case, motion is detected with 3 impulses per interval. For scenarios with optical signal, the motion detection can be adjusted more sensitive, i.e. with 1-2 impulses per interval.

## 8 Restore factory settings



When the factory settings of the device are restored, all settings will be deleted.

- Press and hold the teach-in button (**F**) on the motion detector for at least 4 seconds. The device LED (**C**) starts to slowly flash red.
- To reset the device, now press and hold the teach-in button for at least another four seconds. The LED will now start to flash red faster.
- Release the teach-in button to complete the reset procedure; the LED briefly lights up red, green and orange in sequence to confirm that the reset has been successful.

### Possible error messages:



This error can only occur if you have connected the motion detector to a Homematic Central Control Unit.

If the device LED does not start to flash once the button has been held down for 5 seconds but lights up continuously instead, this means the hand-held transmitter cannot be reset as it is taught-in to the Homematic Central Control Unit.

In this case, the motion detector has been blocked for manual resetting. To restore the factory settings,

you need to use the “WebUI” user interface of the Homematic Central Control Unit. Please refer to the Homematic WebUI Manual for further information (available in the downloads area of the website [www.homematic.com](http://www.homematic.com)).

## 9 Maintenance and cleaning



This product does not require you to carry out any maintenance other than replacing the battery when necessary. Enlist the help of an expert to carry out any maintenance or repairs.

Clean the product using a soft, lint-free cloth that is clean and dry. You may dampen the cloth a little with lukewarm water in order to remove more stubborn marks. Do not use any detergents containing solvents for cleaning purposes. They could corrode the plastic housing and label.

## 10 General information about radio operation

Radio transmission is performed on a non-exclusive transmission path, which means that there is a possibility of interference occurring.

Interference can also be caused by switching operations, electrical motors or defective electrical devices.



The range of transmission within buildings can differ greatly from that available in the open air. Besides the transmitting power and the reception characteristics of the receiver, environmental factors such as humidity in the vicinity have an important role to play, as do on-site structural/screening conditions.

Hereby, eQ-3 AG, Maiburger Str. 29, 26789 Leer/Germany declares that the radio equipment type Homematic HM-Sen-MDIR-O-3 is in compliance with Directive 2014/53/EU. The full text of the EU declaration of conformity is available at the following internet address: [www.eq-3.com](http://www.eq-3.com)

## 11 Technical specifications

Device short name:	HM-Sen-MDIR-O-3
Supply voltage:	3x 1.5 V LR6/mignon/AA
Current consumption:	50 mA max.
Battery life:	2 years (typ.)
Degree of protection:	IP44
Ambient temperature:	-20 to +55 °C
Dimensions (W x H x D):	76 x 74 x 90 mm

Weight:	193 g (including batteries)
Radio frequency band:	868.0 - 868.6 MHz
Maximum radiated power:	10 dBm
Receiver category:	SRD category 2
Typ. open area RF range:	300 m
Duty cycle:	< 1 % per h
Detection angle:	approx. 90°
Detection range:	approx. 9 m

### Subject to technical changes.

### Instructions for disposal



Do not dispose of the device with regular domestic waste! Electronic equipment must be disposed of at local collection points for waste electronic equipment in compliance with the Waste Electrical and Electronic Equipment Directive.

### Information about conformity:



The CE sign is a free trading sign addressed exclusively to the authorities and does not include any warranty of any properties.



For technical support, please contact your retailer.

Bevollmächtigter des Herstellers:  
Manufacturer's authorised representative:

**eQ-3**

eQ-3 AG  
Maiburger Straße 29  
26789 Leer / GERMANY  
[www.eQ-3.de](http://www.eQ-3.de)